

男子団体 (予選リーグ)

A 組		1	2	3	勝敗	得点	順位
順	チーム	(都府県) ◎岡山中央	樺本カスタムクラブ	米子ベテラン会			
1	◎岡山中央	(岡山)	③ 3 - 1	② 3 - 0	2-0	4	1
2	樺本カスタムクラブ	(大阪)	③ 1 - 3	① 3 - 0	1-1	3	2
3	米子ベテラン会	(鳥取)	② 0 - 3	① 0 - 3	0-2	2	3

B 組		1	2	3	勝敗	得点	順位
順	チーム	(都府県) ◎サンヒロ広島	玉野ベテラン会	東郷愛球クラブ			
1	◎サンヒロ広島	(広島)	③ 3 - 0	② 3 - 0	2-0	4	1
2	玉野ベテラン会	(岡山)	③ 0 - 3	① 3 - 1	1-1	3	2
3	東郷愛球クラブ	(鳥取)	② 0 - 3	① 1 - 3	0-2	2	3

C 組		1	2	3	勝敗	得点	順位
順	チーム	(都府県) ◎神鋼クラブ	高松ベテラン会	岡山ベテラン会			
1	◎神鋼クラブ	(兵庫)	③ 3 - 1	② 3 - 0	2-0	4	1
2	高松ベテラン会	(香川)	③ 1 - 3	① 2 - 3	0-2	2	3
3	岡山ベテラン会	(岡山)	② 0 - 3	① 3 - 2	1-1	3	2

D 組		1	2	3	4	勝敗	得点	順位
順	チーム	(都府県) ◎倉吉ベテラン会	倉敷ベテラン会	新見ベテラン会	広島卓球ベテラン会			
1	◎倉吉ベテラン会	(鳥取)	⑥ 3 - 1	③ 3 - 1	① 3 - 0	3-0	6	1
2	倉敷ベテラン会	(岡山)	⑥ 1 - 3	② 0 - 3	④ 2 - 3	0-3	3	4
3	新見ベテラン会	(岡山)	③ 1 - 3	② 3 - 0	⑤ 0 - 3	1-2	4	3
4	広島卓球ベテラン会	(広島)	① 0 - 3	④ 3 - 2	⑤ 3 - 0	2-1	5	2

※ ◎はリーグ責任者

男子団体 決勝トーナメント

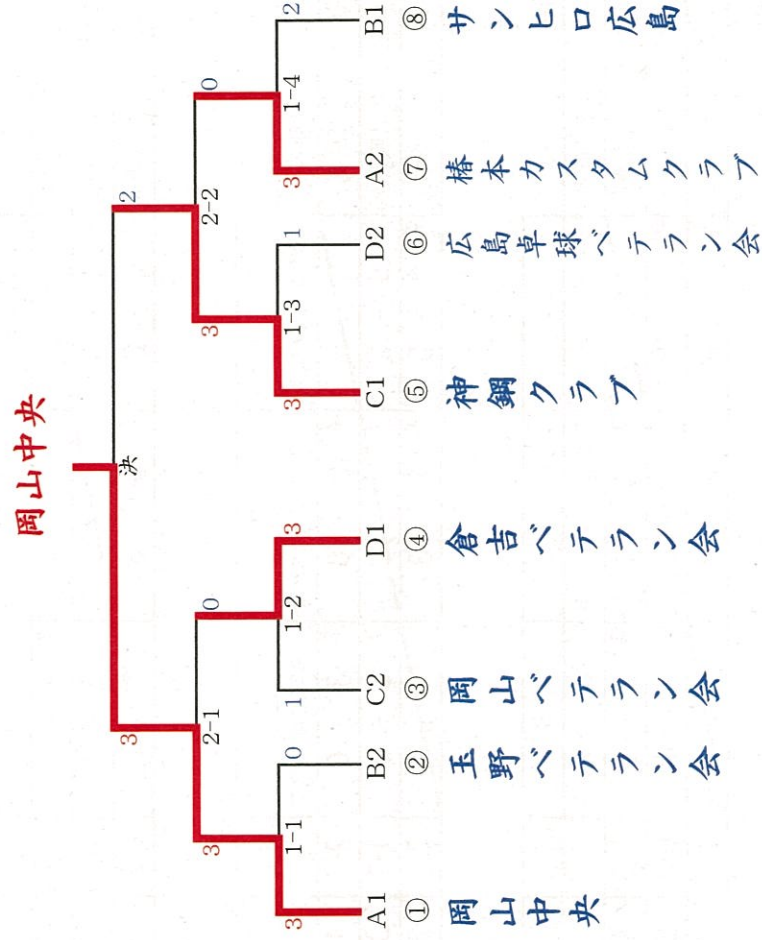

男子団体 二部トーナメント

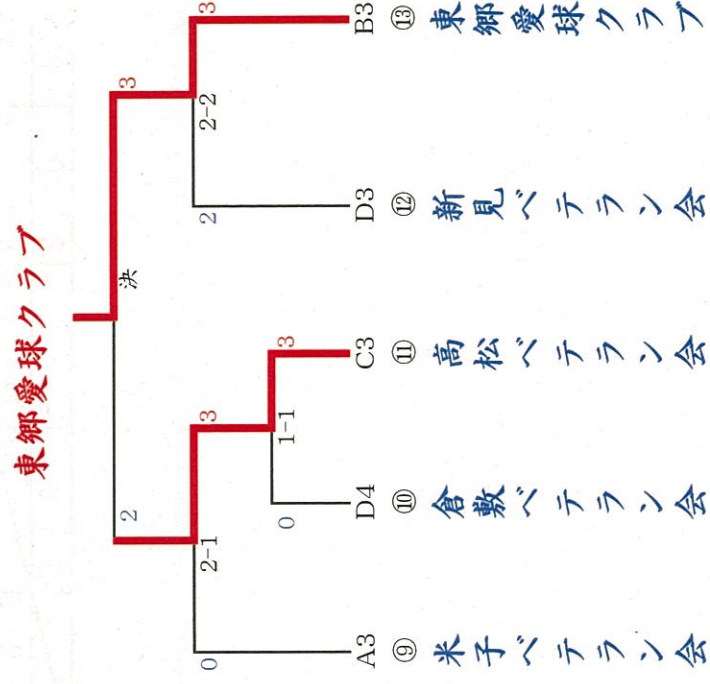

女子団体 (予選リーグ)

A 組		1	2	3	勝敗	得点	順位
順	チーム	◎あみん (都府県)	倉敷ベテラン会	東郷愛球クラブ			
1	◎あみん		③ 3 - 0	② 3 - 1	2-0	4	1
2	倉敷ベテラン会	③ 0 - 3		① 3 - 1	1-1	3	2
3	東郷愛球クラブ	② 1 - 3	① 1 - 3		0-2	2	3

B 組		1	2	3	勝敗	得点	順位
順	チーム	◎卓東会 (都府県)	岡山ベテラン会	高松ベテラン会			
1	◎卓東会		③ 3 - 1	② 3 - 1	2-0	4	1
2	岡山ベテラン会	③ 1 - 3		① 2 - 3	0-2	2	3
3	高松ベテラン会	② 1 - 3	① 3 - 2		1-1	3	2

C 組		1	2	3	勝敗	得点	順位
順	チーム	◎津山倶楽部 (都府県)	一条クラブ	米子ベテラン会A			
1	◎津山倶楽部		③ 3 - 1	② 3 - 1	2-0	4	1
2	一条クラブ	③ 1 - 3		① 2 - 3	0-2	2	3
3	米子ベテラン会A	② 1 - 3	① 3 - 2		1-1	3	2

D 組		1	2	3	勝敗	得点	順位
順	チーム	◎きしらーく (都府県)	広島卓球ベテラン会B	琴浦ベテラン			
1	◎きしらーく		③ 1 - 3	② 2 - 3	0-2	2	3
2	広島卓球ベテラン会B	③ 3 - 1		① 3 - 0	2-0	4	1
3	琴浦ベテラン	② 3 - 2	① 0 - 3		1-1	3	2

E 組		1	2	3	4	勝敗	得点	順位
順	チーム	◎玉野ベテラン会 (都府県)	グラス	羽曳野8 TTC	米子ベテラン会B			
1	◎玉野ベテラン会		⑥ 3 - 2	③ 0 - 3	① 3 - 2	2-1	5	2
2	グラス	⑥ 2 - 3		② 0 - 3	④ 2 - 3	0-3	3	4
3	羽曳野8 TTC	③ 3 - 0	② 3 - 0		⑤ 3 - 0	3-0	6	1
4	米子ベテラン会B	① 2 - 3	④ 3 - 2	⑤ 0 - 3		1-2	4	3

F 組		1	2	3	4	勝敗	得点	順位
順	チーム	◎広島卓球ベテラン会A (広島)	倉吉レディース	Tフレンド	暖クラブ			
1	◎広島卓球ベテラン会A		⑥ 3 - 0	③ 3 - 1	① 3 - 2	3-0	6	1
2	倉吉レディース	⑥ 0 - 3		② 1 - 3	④ 1 - 3	0-3	3	4
3	Tフレンド	③ 1 - 3	② 3 - 1		⑤ 2 - 3	1-2	4	3
4	暖クラブ	① 2 - 3	④ 3 - 1	⑤ 3 - 2		2-1	5	2

※ ◎はリーグ責任者

女子団体 決勝トーナメント

広島卓球ベテラン会A

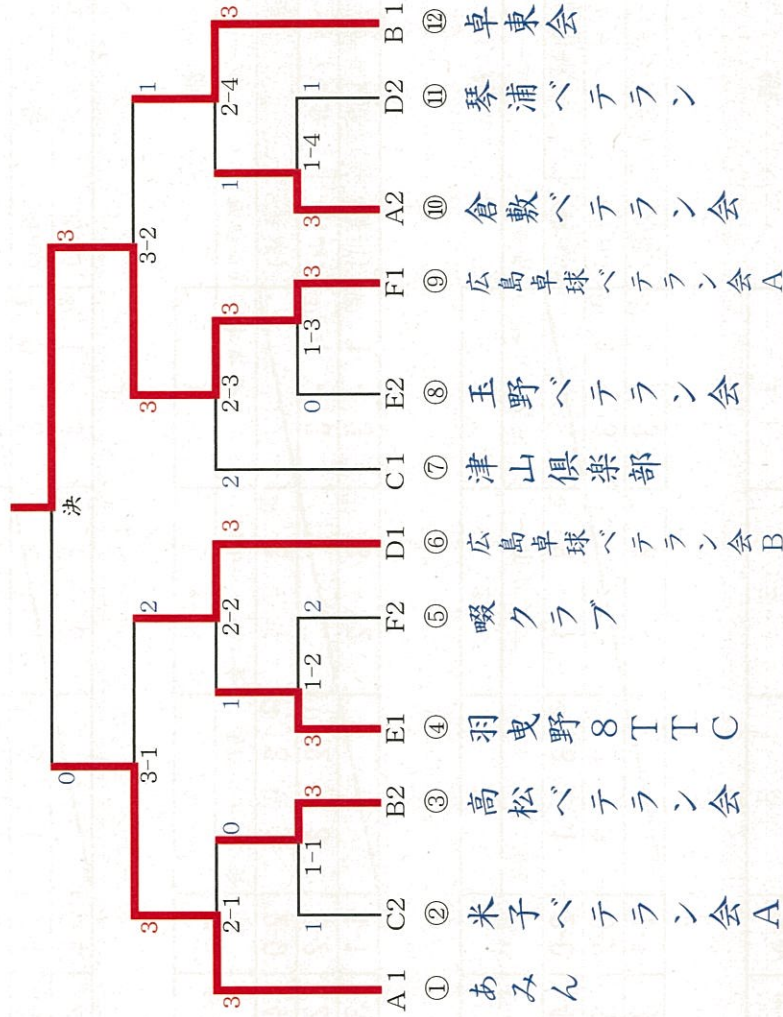

女子団体 二部トーナメント

一条クラブ

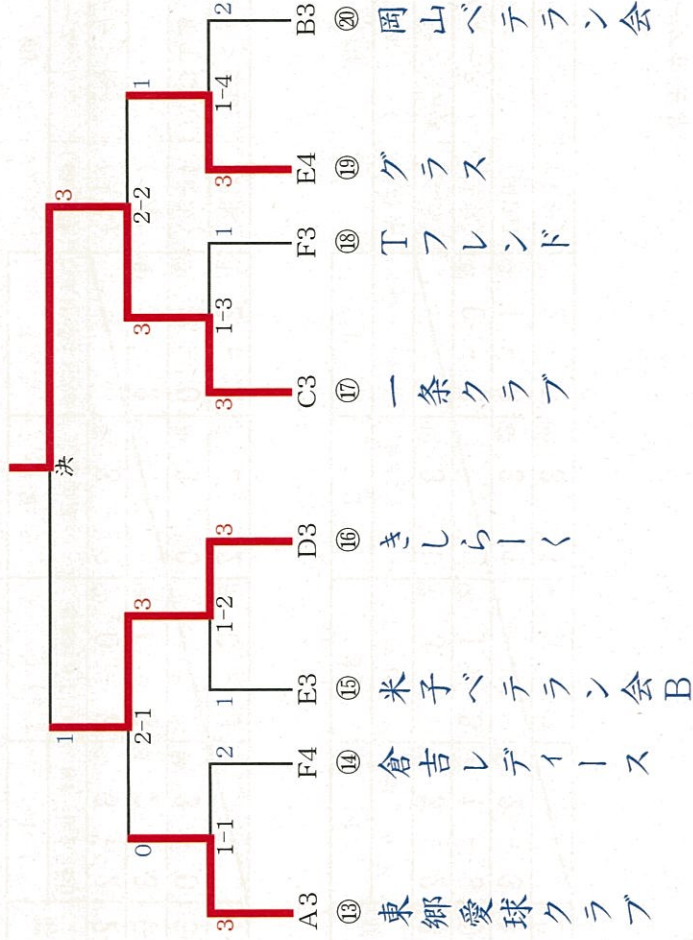

男子オールドベテラン団体 (予選リーグ)

A 組		1	2	3	勝敗	得点	順位
順	チーム	(都府県)	◎赤とんぼ (K)	赤碓オールド	津山倶楽部		
1	◎赤とんぼ (K)	(兵庫)	◎赤とんぼ (K)	③ 2 - 0	② 2 - 0	2-0	4
2	赤碓オールド	(鳥取)	③ 0 - 2	◎赤とんぼ (K)	① 0 - 2	0-2	2
3	津山倶楽部	(岡山)	② 0 - 2	① 2 - 0	◎赤とんぼ (K)	1-1	3

B 組		1	2	3	勝敗	得点	順位
順	チーム	(都府県)	◎赤とんぼ	玉野ベテラン会	米子ベテラン会B		
1	◎赤とんぼ	(兵庫)	◎赤とんぼ	③ 2 - 0	② 2 - 0	2-0	4
2	玉野ベテラン会	(岡山)	③ 0 - 2	◎赤とんぼ	① 2 - 0	1-1	3
3	米子ベテラン会B	(鳥取)	② 0 - 2	① 0 - 2	◎赤とんぼ	0-2	2

C 組		1	2	3	勝敗	得点	順位
順	チーム	(都府県)	◎倉敷ベテラン会	高松ベテラン会	広島卓球ベテラン会		
1	◎倉敷ベテラン会	(岡山)	◎倉敷ベテラン会	③ 2 - 0	② 0 - 2	1-1	3
2	高松ベテラン会	(香川)	③ 0 - 2	◎倉敷ベテラン会	① 2 - 1	1-1	3
3	広島卓球ベテラン会	(広島)	② 2 - 0	① 1 - 2	◎倉敷ベテラン会	1-1	3

D 組		1	2	3	勝敗	得点	順位
順	チーム	(都府県)	◎米子ベテラン会A	新見ベテラン会	スボレ・くせ		
1	◎米子ベテラン会A	(鳥取)	◎米子ベテラン会A	③ 2 - 0	② 2 - 0	2-0	4
2	新見ベテラン会	(岡山)	③ 0 - 2	◎米子ベテラン会A	① 2 - 1	1-1	3
3	スボレ・くせ	(岡山)	② 0 - 2	① 1 - 2	◎米子ベテラン会A	0-2	2

E 組		1	2	3	勝敗	得点	順位
順	チーム	(都府県)	◎悠遊会	岡山ベテラン会	東郷愛球		
1	◎悠遊会	(大阪)	◎悠遊会	③ 2 - 0	② 2 - 0	2-0	4
2	岡山ベテラン会	(岡山)	③ 0 - 2	◎悠遊会	① 2 - 1	1-1	3
3	東郷愛球	(鳥取)	② 0 - 2	① 1 - 2	◎悠遊会	0-2	2

※ ◎はリーグ責任者

男子オールドベテラン団体 決勝トーナメント

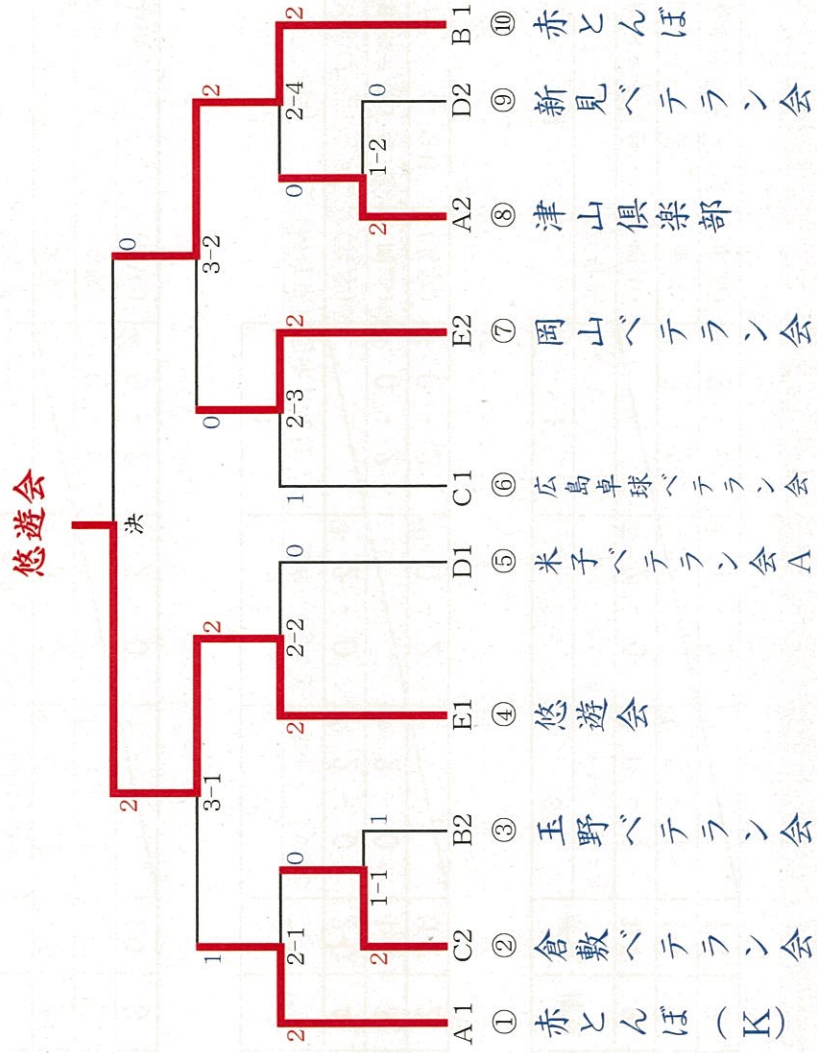

男子オールドベテラン団体 二部トーナメント

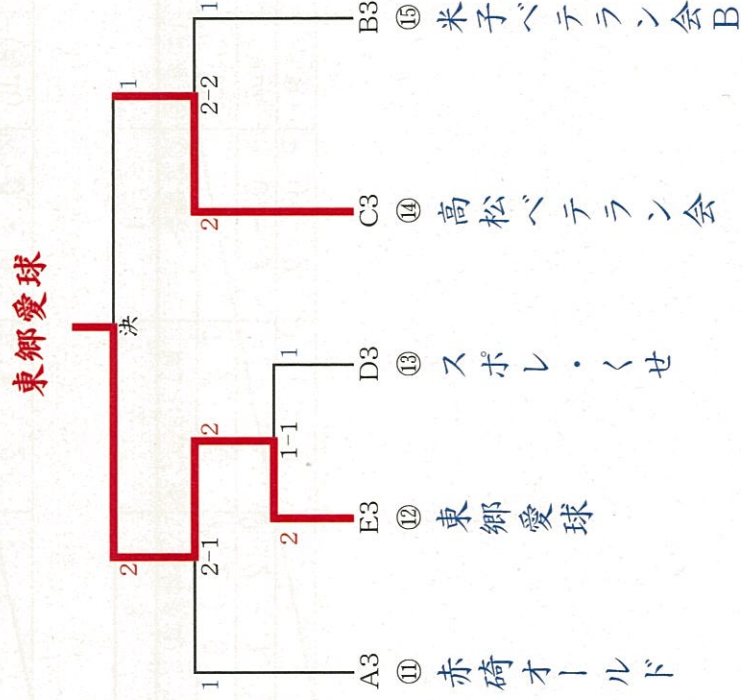

女子オールトベテラン団体 (予選リーグ)

A 組		1	2	3	4	勝敗	得点	順位
チーム	(都府県)	◎高松ベテラン会	津山倶楽部A	広島卓球	スポレ・くせB			
1	(香川)	◎高松ベテラン会	⑥ 2 - 1	③ 2 - 1	① 2 - 0	3-0	6	1
2	(岡山)	⑤ 1 - 2	津山倶楽部A	② 0 - 2	④ 2 - 0	1-2	4	3
3	(広島)	③ 1 - 2	② 2 - 0	広島卓球	⑤ 2 - 1	2-1	5	2
4	(岡山)	① 0 - 2	④ 0 - 2	⑤ 1 - 2	スポレ・くせB	0-3	3	4

B 組		1	2	3	4	勝敗	得点	順位
チーム	(都府県)	◎高松ベテラン会	スポレ・くせA	津山倶楽部B	津山倶楽部C			
1	(広島)	◎高松ベテラン会	⑥ 2 - 0	③ 2 - 0	① 1 - 2	2-1	5	2
2	(岡山)	⑤ 0 - 2	スポレ・くせA	② 1 - 2	④ 0 - 2	0-3	3	4
3	(岡山)	③ 0 - 2	② 2 - 1	津山倶楽部B	⑤ 0 - 2	1-2	4	3
4	(岡山)	① 2 - 1	④ 2 - 0	⑤ 2 - 0	津山倶楽部C	3-0	6	1

※ ◎はリーグ責任者

女子オールトベテラン団体 決勝トーナメント

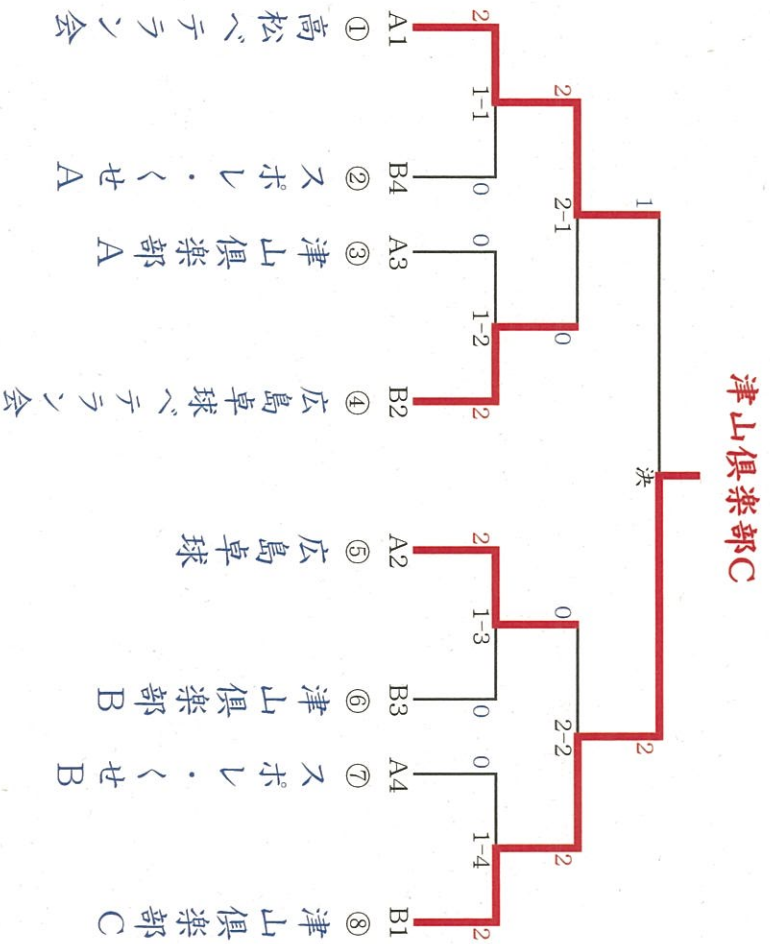

男子シંગルス クリアーの部 予選リーグ

A 組		1	2	3	4	勝敗	得点	順位
順	チーム	◎大下本武雄 (都府県)	野田晋一朗 (兵庫)	盛田 哲史 (鳥取)	古川 英史 (大阪)			
1	◎大下本武雄		⑤ 3 - 1	③ 3 - 0	① 3 - 1	3-0	6	1
2	野田晋一朗	⑥ 1 - 3		② 3 - 2	④ 3 - 0	2-1	5	2
3	盛田 哲史	③ 0 - 3	② 2 - 3		⑤ 1 - 3	0-3	3	4
4	古川 英史	① 1 - 3	④ 0 - 3	⑤ 3 - 1		1-2	4	3

B 組		1	2	3	勝敗	得点	順位
順	チーム	(都府県)	◎原田 光紀 (広島)	岸本 隆治 (鳥取)	孟 祥瑞 (鳥取)		
1	◎原田 光紀		③ 3 - 0	② 1 - 3	1-1	3	2
2	岸本 隆治	③ 0 - 3		① 1 - 3	0-2	2	3
3	孟 祥瑞	② 3 - 1	① 3 - 1		2-0	4	1

※ ◎はリーグ責任者

男子シંગルス クリアーの部 決勝トーナメント

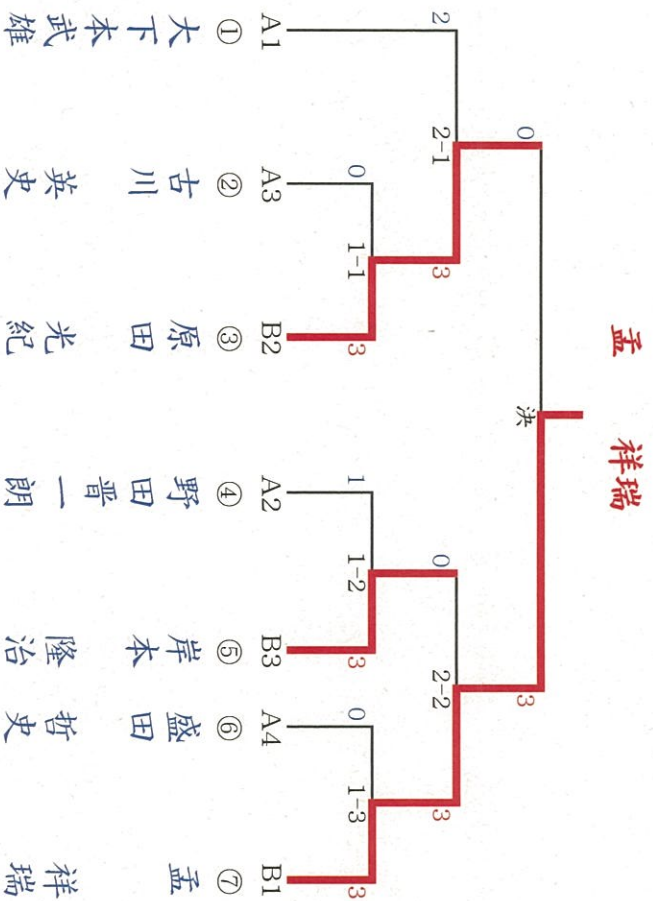

男子シングルス 50代 (7/17ナイター) 予選リーグ

A 組		1	2	3	勝敗	得点	順位
順	チーム (都府県)	◎亀井 毅志	瀬能 守	佐々木誠司			
1	◎亀井 毅志 (京都)		③ 0 - 3	② 3 - 2	1-1	3	2
2	瀬能 守 (岡山)	③ 3 - 0		① 3 - 0	2-0	4	1
3	佐々木誠司 (鳥取)	② 2 - 3	① 0 - 3		0-2	2	3

B 組		1	2	3	勝敗	得点	順位
順	チーム (都府県)	◎木山 健一	山白 勝規	山名 淳			
1	◎木山 健一 (岡山)		③	②			1
2	山白 勝規 (鳥取)	③		①			棄権
3	山名 淳 (京都)	②	①				棄権

C 組		1	2	3	勝敗	得点	順位
順	チーム (都府県)	◎小西 基夫	石賀 隆	正木 閑志			
1	◎小西 基夫 (大阪)		③ 3 - 0	② 3 - 2	2-0	4	1
2	石賀 隆 (鳥取)	③ 0 - 3		① 2 - 3	0-2	2	3
3	正木 閑志 (広島)	② 2 - 3	① 3 - 2		1-1	3	2

D 組		1	2	3	勝敗	得点	順位
順	チーム (都府県)	◎野々垣誠也	近藤 英克	竹本 正哉			
1	◎野々垣誠也 (香川)		③ 3 - 2	② 3 - 2	2-0	4	1
2	近藤 英克 (岡山)	③ 2 - 3		① 3 - 1	1-1	3	2
3	竹本 正哉 (大阪)	② 2 - 3	① 1 - 3		0-2	2	3

E 組		1	2	3	勝敗	得点	順位
順	チーム (都府県)	◎江崎 聡	河井 雅也	上田 正			
1	◎江崎 聡 (香州)		③	②			棄権
2	河井 雅也 (鳥取)	③		① 3 - 1	1-0	2	1
3	上田 正 (岡山)	②	① 1 - 3		0-1	1	2

F 組		1	2	3	勝敗	得点	順位
順	チーム (都府県)	◎佐野 宣規	清水 洋克	小池 達也			
1	◎佐野 宣規 (兵庫)		③ 3 - 0	② 3 - 2	2-0	4	1
2	清水 洋克 (鳥取)	③ 0 - 3		① 3 - 2	1-1	3	2
3	小池 達也 (岡山)	② 2 - 3	① 2 - 3		0-2	2	3

G 組		1	2	3	勝敗	得点	順位
順	チーム (都府県)	◎玉田 喜文	中野 行人	坂本 知康			
1	◎玉田 喜文 (兵庫)		③ 3 - 0	② 3 - 2	2-0	4	1
2	中野 行人 (鳥取)	③ 0 - 3		① 0 - 3	0-2	2	3
3	坂本 知康 (岡山)	② 2 - 3	① 3 - 0		1-1	3	2

※ ◎はリーダー責任者

男子シングルス50代 (ファイティーン) 決勝トーナメント

小西 基夫

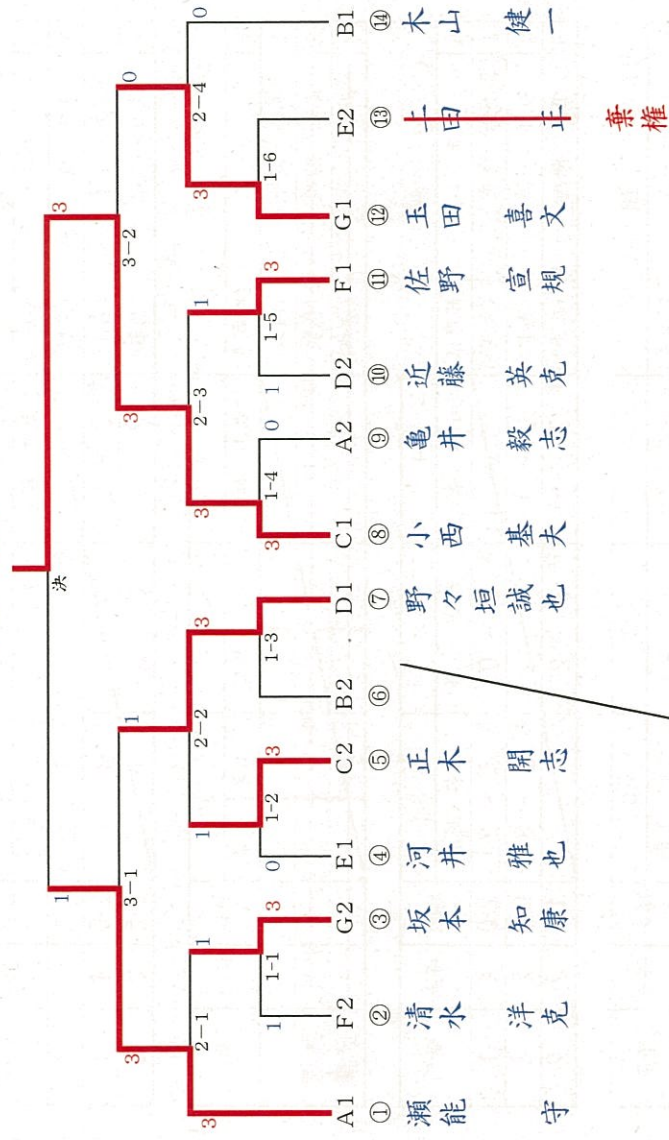

男子シングルス50代 (ファイティーン) 二部トーナメント

中野 行人

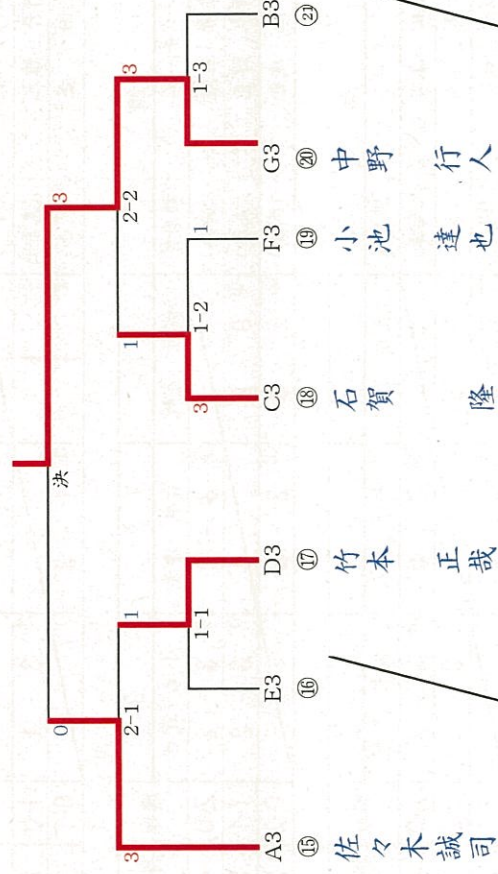

男子シングルス60代 (シックスティー) 予選リーグ

A 組		1	2	3	4	勝敗	得点	順位
順	チーム	(都府県)	(大阪)	(岡山)	(広島)	(香川)		
1	◎網谷 淑博	◎網谷 淑博	相原 親司	宮本 博文	豊嶋 吉孝	1-2	4	3
2	相原 親司	3 - 2	◎相原 親司	◎宮本 博文	◎豊嶋 吉孝	3-0	6	1
3	宮本 博文	◎3 - 0	◎2 1 - 3	◎3 - 1	◎5 3 - 0	2-1	5	2
4	豊嶋 吉孝	◎1 - 3	◎4 0 - 3	◎5 0 - 3	◎	0-3	3	4

B 組		1	2	3	4	勝敗	得点	順位
順	チーム	(都府県)	(鳥取)	(香川)	(岡山)	(広島)		
1	◎浪花 良明	◎浪花 良明	高嶋 俊朗	元宗 三好	上木 慎二	棄権		
2	高嶋 俊朗	◎6 -	◎	◎2 2 - 3	◎4 0 - 3	0-2	2	3
3	元宗 三好	◎3 -	◎2 3 - 2	◎3 - 1	◎5 1 - 3	1-1	3	2
4	上木 慎二	◎1 -	◎4 3 - 0	◎5 3 - 1	◎	2-0	4	1

C 組		1	2	3	4	勝敗	得点	順位
順	チーム	(都府県)	(岡山)	(京都)	(広島)	(鳥取)		
1	◎丸山 公男	◎丸山 公男	時岡 重信	藤咲 寿弘	足立 敏徳	2-1	5	1(97/83)
2	時岡 重信	◎6 3 - 2	◎6 2 - 3	◎3 2 - 3	◎4 3 - 0	2-1	5	2(94/99)
3	藤咲 寿弘	◎3 2 - 3	◎2 3 - 2	◎5 1 - 3	◎	2-1	5	3(89/98)
4	足立 敏徳	◎1 0 - 3	◎4 0 - 3	◎5 1 - 3	◎	0-3	3	4

D 組		1	2	3	4	勝敗	得点	順位
順	チーム	(都府県)	(広島)	(兵庫)	(岡山)	(鳥取)		
1	◎竹内 義明	◎竹内 義明	大下本光雄	原田 隆博	高橋 英興	1-2	4	3
2	大下本光雄	◎6 3 - 2	◎6 2 - 3	◎3 3 - 1	◎1 0 - 3	3-0	6	1
3	原田 隆博	◎3 1 - 3	◎2 0 - 3	◎2 3 - 0	◎4 3 - 1	0-3	3	4
4	高橋 英興	◎1 3 - 0	◎4 1 - 3	◎5 3 - 0	◎	2-1	5	2

E 組		1	2	3	4	勝敗	得点	順位
順	チーム	(都府県)	(岡山)	(鳥取)	(広島)			
1	◎小橋 敬史	◎小橋 敬史	桐野 博史	岡崎 薫	上木 明	2-1	5	2
2	桐野 博史	◎6 3 - 2	◎6 2 - 3	◎3 3 - 0	◎1 3 - 0	3-0	6	1
3	岡崎 薫	◎3 0 - 3	◎2 0 - 3	◎2 3 - 0	◎4 3 - 1	0-3	3	4
4	上木 明	◎1 0 - 3	◎4 1 - 3	◎5 3 - 0	◎	1-2	4	3

F 組		1	2	3	4	勝敗	得点	順位
順	チーム	(都府県)	(鳥取)	(岡山)	(岡山)	(広島)		
1	◎柳原 哲雄	◎柳原 哲雄	道仙 益幸	福田 直光	飛田 真二	3-0	6	1
2	道仙 益幸	◎6 2 - 3	◎6 3 - 2	◎3 3 - 0	◎1 3 - 0	2-1	5	2
3	福田 直光	◎3 0 - 3	◎2 0 - 3	◎2 3 - 0	◎4 3 - 2	0-3	3	4
4	飛田 真二	◎1 0 - 3	◎4 2 - 3	◎5 3 - 0	◎	1-2	4	3

G 組		1	2	3	4	勝敗	得点	順位
順	チーム	(都府県)	(都府県)	(都府県)	(都府県)			
1	◎土井 信男	◎土井 信男	松本 秀樹	和田 治之	堀 雄三			棄権
2	松本 秀樹	⑥	-	② 1 - 3	④ 0 - 3	0-2	2	3
3	和田 治之	③	② 3 - 1	-	⑤ 3 - 2	2-0	4	1
4	堀 雄三	①	④ 3 - 0	⑤ 2 - 3	-	1-1	3	2

H 組		1	2	3	4	勝敗	得点	順位
順	チーム	(都府県)	(都府県)	(都府県)	(都府県)			
1	◎中安 直美	◎中安 直美	森田 淳三	近藤 伸治	松谷 崇			
2	森田 淳三	⑥ 0 - 3	-	③ 3 - 1	① 3 - 1	3-0	6	1
3	近藤 伸治	③ 1 - 3	② 3 - 0	-	④ 0 - 3	0-3	3	4
4	松谷 崇	① 1 - 3	④ 3 - 0	⑤ 3 - 0	-	1-2	4	3
						2-1	5	2

I 組		1	2	3	4	勝敗	得点	順位
順	チーム	(都府県)	(都府県)	(都府県)	(都府県)			
1	◎大家 敏美	◎大家 敏美	植田 義明	和田 康宏	古田 崇			
2	植田 義明	⑥ 0 - 3	-	③ 3 - 0	① 3 - 0	3-0	6	1
3	和田 康宏	③ 0 - 3	② 0 - 3	-	④ 3 - 1	2-1	5	2
4	古田 崇	① 0 - 3	④ 1 - 3	⑤ 3 - 0	-	0-3	3	4
						1-2	4	3

J 組		1	2	3	4	勝敗	得点	順位
順	チーム	(都府県)	(都府県)	(都府県)	(都府県)			
1	◎岡 真輝雄	◎岡 真輝雄	川西 隆昭	日下 芳洋	金浦 雅弘			
2	川西 隆昭	⑥ 3 - 0	-	③ 3 - 1	① -	1-1	3	2
3	日下 芳洋	③ 1 - 3	② 0 - 3	-	④ -	2-0	4	1
4	金浦 雅弘	① -	④ -	⑤ -	-	0-2	2	3
								棄権

K 組		1	2	3	4	勝敗	得点	順位
順	チーム	(都府県)	(都府県)	(都府県)	(都府県)			
1	◎山下 政晴	◎山下 政晴	定森 琢磨	竹上 敬一	川崎 茂行			
2	定森 琢磨	⑥ 3 - 0	-	③ 3 - 1	① 3 - 0	2-1	5	2
3	竹上 敬一	③ 1 - 3	② 0 - 3	-	④ 3 - 0	3-0	6	1
4	川崎 茂行	① 0 - 3	④ 0 - 3	⑤ 0 - 3	-	1-2	4	3
						0-3	3	4

※ ◎はリーグ責任者

男子シングルス60代 (シックスティー) 決勝トーナメント

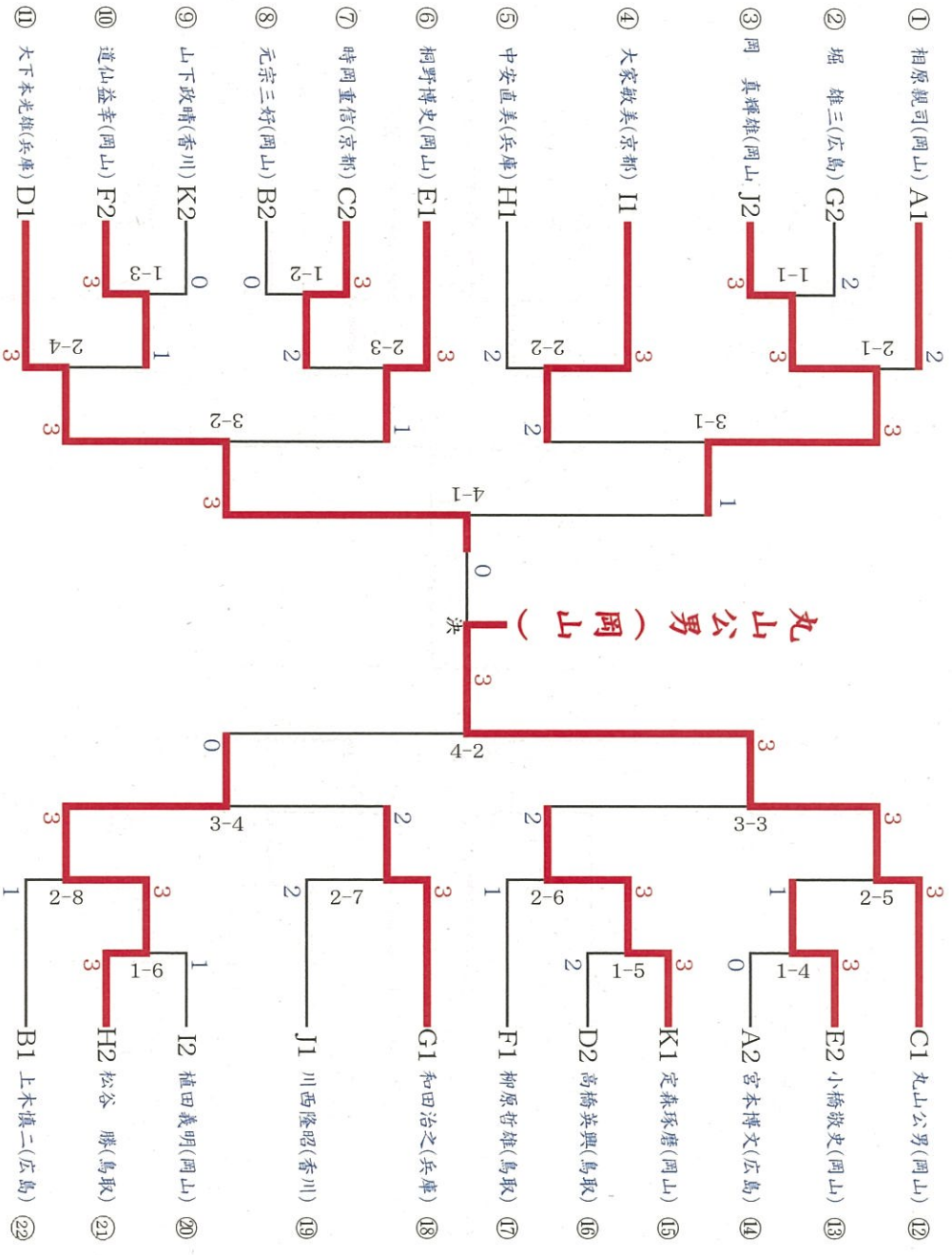

男子シングルス 70～74歳 (ローセブナイー) 予選リーグ

※ ◎はリーグ責任者

A 組		1	2	3	勝敗	得点	順位
順	チーム (都府県)	◎有松 謙	西本 公三	三原 政和	勝敗	得点	順位
1	◎有松 謙 (岡山)		③ 3 - 1	② 0 - 3	1-1	3	2
2	西本 公三 (鳥取)	③ 1 - 3		① 1 - 3	0-2	2	3
3	三原 政和 (兵庫)	② 3 - 0	① 3 - 1		2-0	4	1

B 組		1	2	3	勝敗	得点	順位
順	チーム (都府県)	◎羽田 昌義	斉藤 利史	楠木 敏孝	勝敗	得点	順位
1	◎羽田 昌義 (兵庫)		③ 3 - 0	② 0 - 3	1-1	3	2
2	斉藤 利史 (岡山)	③ 0 - 3		① 0 - 3	0-2	2	3
3	楠木 敏孝 (広島)	② 3 - 0	① 3 - 0		2-0	4	1

C 組		1	2	3	勝敗	得点	順位
順	チーム (都府県)	◎松永 哲也	坂田 正明	吉岡 一臣	勝敗	得点	順位
1	◎松永 哲也 (岡山)		③ 0 - 3	② 2 - 3	0-2	2	3
2	坂田 正明 (広島)	③ 3 - 0		① 3 - 0	2-0	4	1
3	吉岡 一臣 (鳥取)	② 3 - 2	① 0 - 3		1-1	3	2

D 組		1	2	3	勝敗	得点	順位
順	チーム (都府県)	◎石原 勝巳	岡崎 英朗	濱崎 義行	勝敗	得点	順位
1	◎石原 勝巳 (岡山)		③ 3 - 0	② 3 - 0	2-0	4	1
2	岡崎 英朗 (鳥取)	③ 0 - 3		① 1 - 3	0-2	2	3
3	濱崎 義行 (大阪)	② 0 - 3	① 3 - 1		1-1	3	2

E 組		1	2	3	勝敗	得点	順位
順	チーム (都府県)	◎小柳 勝海	月橋 清	友行 憲司	勝敗	得点	順位
1	◎小柳 勝海 (京都)		③ 3 - 1	② 3 - 1	2-0	4	1
2	月橋 清 (岡山)	③ 1 - 3		① 1 - 3	0-2	2	3
3	友行 憲司 (大阪)	② 1 - 3	① 3 - 1		1-1	3	2

F 組		1	2	3	勝敗	得点	順位
順	チーム (都府県)	◎林原 達男	中川 守	陳 錦桐	勝敗	得点	順位
1	◎林原 達男 (鳥取)		③ 3 - 0	② 0 - 3	1-1	3	2
2	中川 守 (岡山)	③ 0 - 3		① 0 - 3	0-2	2	3
3	陳 錦桐 (大阪)	② 3 - 0	① 3 - 0		2-0	4	1

G 組		1	2	3	勝敗	得点	順位
順	チーム (都府県)	◎国分 聖史	江原 一夫	田向 利行	勝敗	得点	順位
1	◎国分 聖史 (兵庫)		③ 3 - 0	② 3 - 1	2-0	4	1
2	江原 一夫 (岡山)	③ 0 - 3		① 0 - 3	0-2	2	3
3	田向 利行 (京都)	② 1 - 3	① 3 - 0		1-1	3	2

H 組		1	2	3	勝敗	得点	順位
順	チーム (都府県)	◎田中 昇	山岡 重雄	久保 義機	勝敗	得点	順位
1	◎田中 昇 (岡山)		③ 1 - 3	② 2 - 3	0-2	2	3
2	山岡 重雄 (鳥取)	③ 3 - 1		① 3 - 1	2-0	4	1
3	久保 義機 (広島)	② 3 - 2	① 1 - 3		1-1	3	2

男子シングルス 70～74歳 (ロゼブントーナメント) 決勝トーナメント

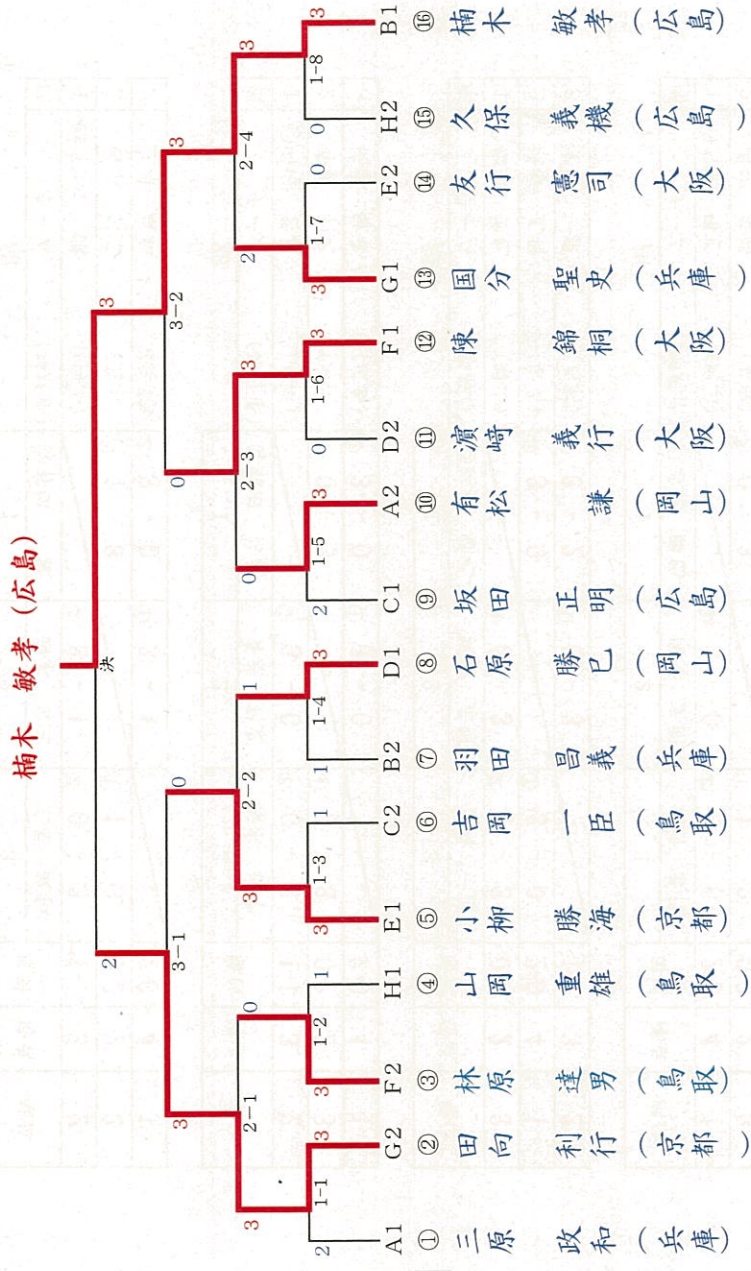

男子シングルス 70～74歳 (ロゼブントーナメント) 二部トーナメント

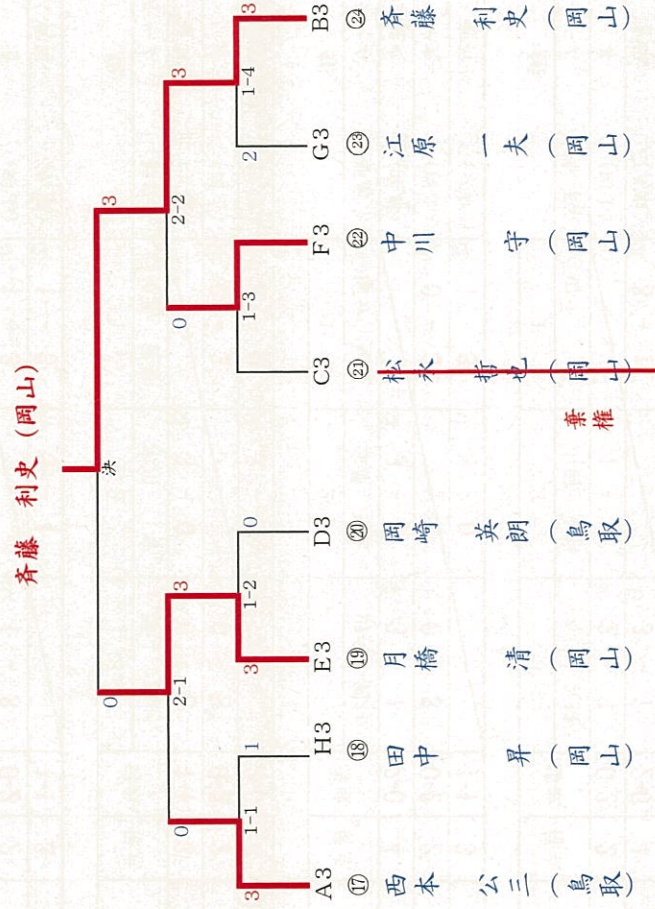

男子ソフトボール 75～79歳 (ハイセブナイター) 予選リーグ

A 組			1	2	3	勝敗	得点	順位
順	チーム	(都府県)	◎原田 武	田岡 秀朗	前田 進			
1	◎原田 武	(広島)		③ 3 - 0	② 3 - 0	2-0	4	1
2	田岡 秀朗	(香川)	③ 0 - 3		① 0 - 3	0-2	2	3
3	前田 進	(兵庫)	② 0 - 3	① 3 - 0		1-1	3	2

B 組			1	2	3	勝敗	得点	順位
順	チーム	(都府県)	◎安部 實	竹原 稔雅	佐藤 静司			
1	◎安部 實	(大阪)		③ 0 - 3	② 3 - 0	1-1	3	2
2	竹原 稔雅	(岡山)	③ 3 - 0		① 3 - 0	2-0	4	1
3	佐藤 静司	(島根)	② 0 - 3	① 0 - 3		0-2	2	3

C 組			1	2	3	勝敗	得点	順位
順	チーム	(都府県)	◎岸本 和三	遠藤 広昭	木村 修身			
1	◎岸本 和三	(兵庫)		③ 3 - 2	② 3 - 0	2-0	4	1
2	遠藤 広昭	(東京)	③ 2 - 3		① 3 - 0	1-1	3	2
3	木村 修身	(鳥取)	② 0 - 3	① 0 - 3		0-2	2	3

D 組			1	2	3	勝敗	得点	順位
順	チーム	(都府県)	◎三上 一郎	瀧 義弘	樋口 坦男			
1	◎三上 一郎	(広島)		③ 1 - 3	② 3 - 0	1-1	3	1(4/3)
2	瀧 義弘	(香川)	③ 3 - 1		① 2 - 3	1-1	3	2(5/4)
3	樋口 坦男	(岡山)	② 0 - 3	① 3 - 2		1-1	3	3(3/5)

E 組			1	2	3	勝敗	得点	順位
順	チーム	(都府県)	◎谷本 邦彦	山田 安剛	宮廻 恒雄			
1	◎谷本 邦彦	(香川)		③	②	2-0	4	1
2	山田 安剛	(鳥取)	③		①			棄権
3	宮廻 恒雄	(鳥根)	②	①			0	棄権

F 組			1	2	3	勝敗	得点	順位
順	チーム	(都府県)	◎藤原孫三郎	山下 昭治	松村 恒久			
1	◎藤原孫三郎	(岡山)		③ 1 - 3	② 3 - 1	1-1	3	2
2	山下 昭治	(兵庫)	③ 3 - 1		① 3 - 0	2-0	4	1
3	松村 恒久	(鳥取)	② 1 - 3	① 0 - 3		0-2	2	3

G 組			1	2	3	勝敗	得点	順位
順	チーム	(都府県)	◎原 貞夫	角口 美昭	福島 和彦			
1	◎原 貞夫	(鳥取)		③ 0 - 3	②	0-1	1	2
2	角口 美昭	(兵庫)	③ 3 - 0		①	1-0	2	1
3	福島 和彦	(岡山)	②	①				棄権

※ ◎はリーグ責任者

男子シングルス 75~79歳 (ハイゼブナイ) 決勝トーナメント

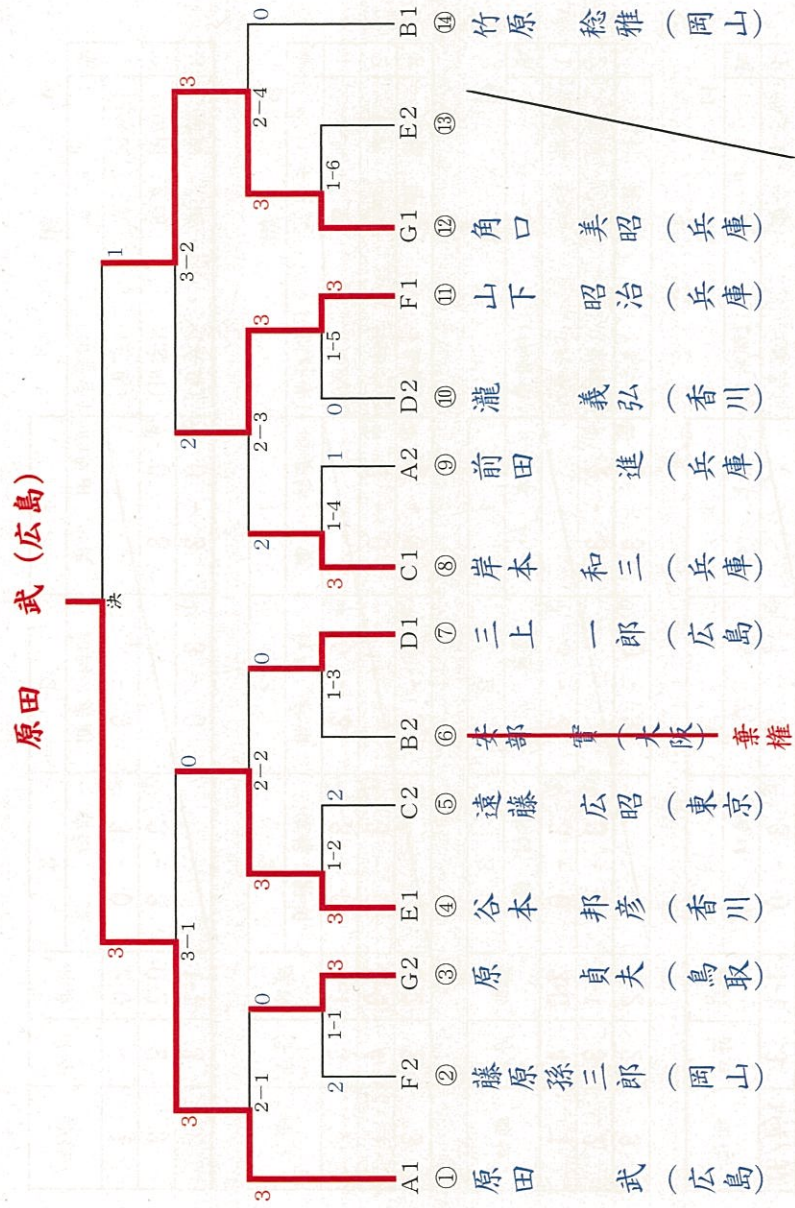

男子シングルス 75~79歳 (ハイゼブナイ) 二部トーナメント

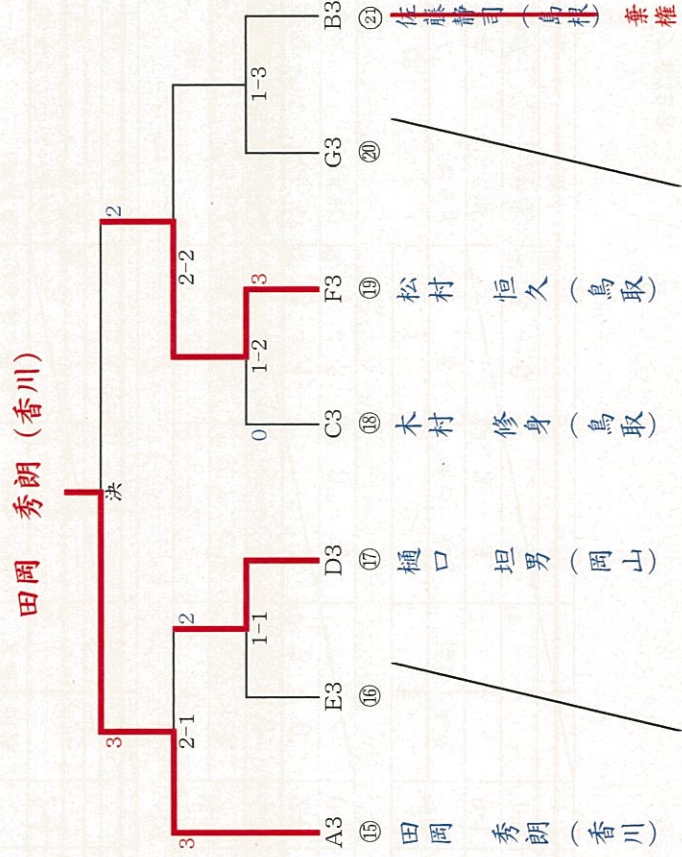

男子シングルス 80代 (イテナー)

順	選手名	(都府県)	対戦相手				勝敗	得点	順位		
			1	2	3	4					
1	◎奥原 靖夫	(山口)	◎奥原 靖夫	小林 昇	松本美佐男	松下 尚介	田中 忠 (OP)	2 - 1	5	2	
2	小林 昇	(岡山)	⑩	⑩ 3-1	⑦ 3-0	④ 3-0	⑧ 3-0	①	3 - 0	6	1
3	松本美佐男	(鳥取)	⑦	④ 0-3	② 3-0	② 0-3	⑥	⑥	0 - 3	3	4
4	松下 尚介	(京都)	⑤	⑧ 2-3	② 3-0	② 0-3	⑨	⑨	1 - 2	4	3
5	田中 忠 (OP)	(広島)	③	①	⑥	⑨			—	—	棄権

※ ◎はリーグ責任者

リーグ戦総当たりにより順位を決定します。

女子シングルス50代 (フイフイター) 予選リーグ

A 組		1	2	3	勝敗	得点	順位
順	選手名 (都府県)	◎池田 範子	戸崎美智世	中井久美子			
1	◎池田 範子 (兵庫)		③ 3 - 0	② 3 - 2	2-0	4	1
2	戸崎美智世 (鳥取)	③ 0 - 3		① 1 - 3	0-2	2	3
3	中井久美子 (香川)	② 2 - 3	① 3 - 1		1-1	3	2

B 組		1	2	3	勝敗	得点	順位
順	選手名 (都府県)	◎山本 美和	山崎 慶子	西山 恵子			
1	◎山本 美和 (兵庫)		③ 3 - 0	② 2 - 3	1-1	3	1(5/3)
2	山崎 慶子 (香川)	③ 0 - 3		① 3 - 1	1-1	3	3(3/4)
3	西山 恵子 (鳥取)	② 3 - 2	① 1 - 3		1-1	3	2(4/5)

C 組		1	2	3	4	勝敗	得点	順位
順	チーム (都府県)	◎橋羽佳代子	北井久美子	清水 孝江	上ノ菌芳美 (OP)			
1	◎橋羽佳代子 (広島)		⑥ 3 - 0	③ 3 - 0	① 3 - 1	2-0	4	1
2	北井久美子 (香川)	⑥ 0 - 3		② 0 - 3	④ 1 - 3	0-2	2	3
3	清水 孝江 (鳥取)	③ 0 - 3	② 3 - 0		⑤ 2 - 3	1-1	3	2
4	上ノ菌芳美 (OP) (大阪)	① 1 - 3	④ 3 - 1	⑤ 3 - 2		2-1		

D 組		1	2	3	4	勝敗	得点	順位
順	チーム (都府県)	◎小川 貴子	川本 文子	横山 恵麻	山崎 秀子			
1	◎小川 貴子 (広島)		⑥ 3 - 0	③ 3 - 0	① 0 - 3	2-1	5	2
2	川本 文子 (岡山)	⑥ 0 - 3		② 3 - 1	④ 2 - 3	1-2	4	3
3	横山 恵麻 (香川)	③ 0 - 3	② 1 - 3		⑤ 0 - 3	0-3	3	4
4	山崎 秀子 (鳥取)	① 3 - 0	④ 3 - 2	⑤ 3 - 0		3-0	6	1

※ ◎はリーグ責任者

女子シングルス50代 (ファイター) 決勝トーナメント

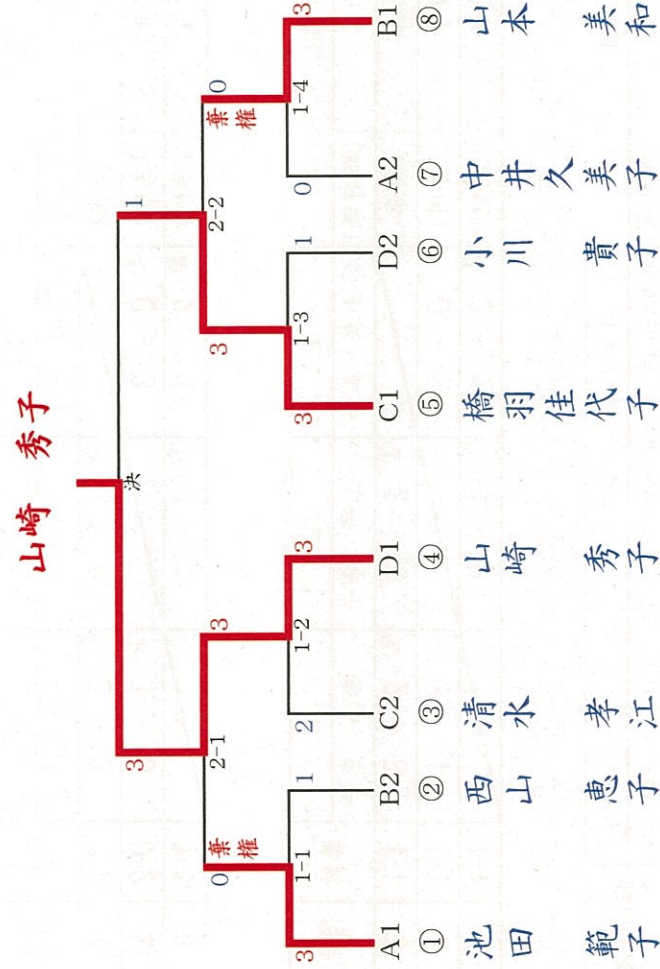

女子シングルス50代 (ファイター) 二部トーナメント

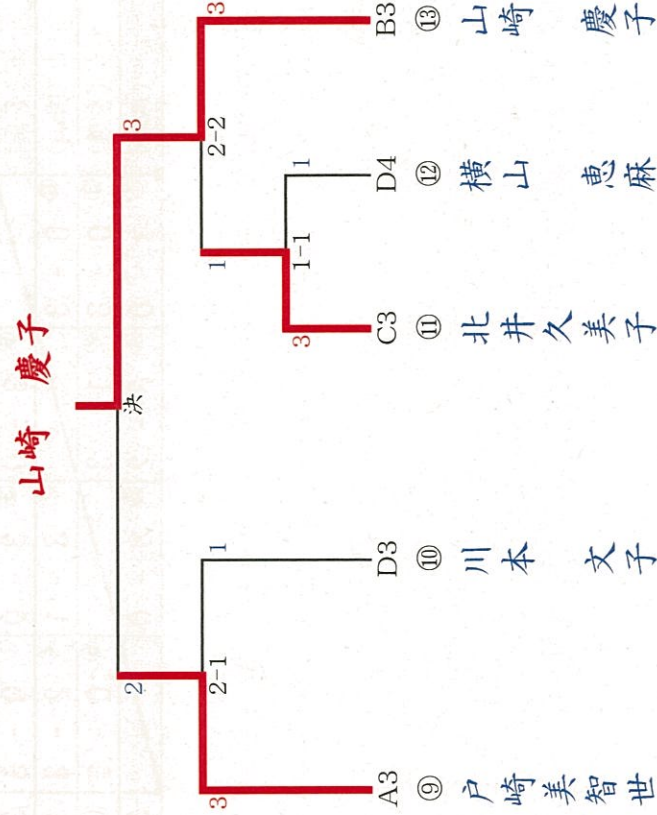

女子シグナルズ60代 (シックスティー) 予選リーグ

A 組		1	2	3	4	勝敗	得点	順位
順	チーム	(都府県)	(都府県)	(都府県)	(都府県)			
1	◎中路 寧々	◎中路 寧々	岩川八重子	藤田喜代子	伊藤 妙子	3-0	6	1
2	岩川八重子	(広島)	◎中路 寧々	藤田喜代子	伊藤 妙子	1-2	4	3
3	藤田喜代子	(兵庫)	◎中路 寧々	◎中路 寧々	伊藤 妙子	2-1	5	2
4	伊藤 妙子	(鳥取)	◎中路 寧々	◎中路 寧々	伊藤 妙子	0-3	3	4

B 組		1	2	3	4	勝敗	得点	順位
順	チーム	(都府県)	(都府県)	(都府県)	(都府県)			
1	◎田中 房子	◎田中 房子	森下 叶世	松岡美知子	古澤 彰子	3-0	6	1
2	森下 叶世	(岡山)	◎田中 房子	松岡美知子	古澤 彰子	1-2	4	3
3	松岡美知子	(香川)	◎田中 房子	◎田中 房子	古澤 彰子	2-1	5	2
4	古澤 彰子	(鳥取)	◎田中 房子	◎田中 房子	古澤 彰子	0-3	3	4

C 組		1	2	3	4	勝敗	得点	順位
順	チーム	(都府県)	(都府県)	(都府県)	(都府県)			
1	◎土井美都子	◎土井美都子	藤原 隆子	西澤 和子	西本 美紀	3-0	6	1
2	藤原 隆子	(岡山)	◎土井美都子	西澤 和子	西本 美紀	0-3	3	4
3	西澤 和子	(兵庫)	◎土井美都子	◎土井美都子	西本 美紀	2-1	5	2
4	西本 美紀	(鳥取)	◎土井美都子	◎土井美都子	西本 美紀	1-2	4	3

D 組		1	2	3	4	勝敗	得点	順位
順	チーム	(都府県)	(都府県)	(都府県)	(都府県)			
1	◎塗木美千代	◎塗木美千代	国府由美子	長町真智子	中村 菊枝	2-1	5	2
2	国府由美子	(岡山)	◎塗木美千代	長町真智子	中村 菊枝	1-2	4	3
3	長町真智子	(広島)	◎塗木美千代	◎塗木美千代	中村 菊枝	3-0	6	1
4	中村 菊枝	(鳥取)	◎塗木美千代	◎塗木美千代	中村 菊枝	0-3	3	4

E 組		1	2	3	4	勝敗	得点	順位
順	チーム	(都府県)	(都府県)	(都府県)	(都府県)			
1	◎濱崎千砂子	◎濱崎千砂子	野山 敬子	酒井 和子	米原 匡子	2-0	4	1
2	野山 敬子	(岡山)	◎濱崎千砂子	酒井 和子	米原 匡子	1-1	3	2
3	酒井 和子	(兵庫)	◎濱崎千砂子	◎濱崎千砂子	米原 匡子	0-2	2	3
4	米原 匡子	(鳥取)	◎濱崎千砂子	◎濱崎千砂子	米原 匡子	-	-	棄権

F 組		1	2	3	4	勝敗	得点	順位
順	チーム	(都府県)	(都府県)	(都府県)	(都府県)			
1	◎岡田 茂美	◎岡田 茂美	福田 町子	奥野 和子	大河内泰子	2-1	5	2
2	福田 町子	(岡山)	◎岡田 茂美	奥野 和子	大河内泰子	1-2	4	3
3	奥野 和子	(広島)	◎岡田 茂美	◎岡田 茂美	大河内泰子	3-0	6	1
4	大河内泰子	(鳥取)	◎岡田 茂美	◎岡田 茂美	大河内泰子	0-3	3	4

G 組

順	チーム	(都府県)	1	2	3	4	勝敗	得点	順位
1	◎長田 千鶴	(広島)	◎長田 千鶴	三宅 光子	堀口 淑子	松谷 建江			
2	三宅 光子	(岡山)	⑥ 0 - 3	◎ 3 - 0	③ 3 - 1	① 3 - 0	3-0	6	1
3	堀口 淑子	(兵庫)	③ 1 - 3	② 3 - 0	② 0 - 3	④ 3 - 2	1-2	4	3
4	松谷 建江	(鳥取)	① 0 - 3	④ 2 - 3	⑤ 1 - 3	⑤ 3 - 1	2-1	5	2
							0-3	3	4

H 組

順	チーム	(都府県)	1	2	3	4	勝敗	得点	順位
1	◎多田 成子	(大阪)	◎多田 成子	門 えみ子	境田 春恵	早原 調子			
2	門 えみ子	(岡山)	⑥ 0 - 3	⑥ 3 - 0	③ 2 - 3	① 3 - 1	2-1	5	2
3	境田 春恵	(兵庫)	③ 3 - 2	② 3 - 1	② 1 - 3	④ 1 - 3	0-3	3	4
4	早原 調子	(香川)	① 1 - 3	④ 3 - 1	⑤ 2 - 3	⑤ 3 - 2	3-0	6	1
							1-2	4	3

I 組

順	チーム	(都府県)	1	2	3	4	勝敗	得点	順位
1	◎鳥谷智早子	(広島)	◎鳥谷智早子	右手寿満子	足立 京子	大家 孝子			
2	右手寿満子	(岡山)	⑥ 0 - 3	⑥ 3 - 0	③ 1 - 3	① 3 - 0	2-1	5	2
3	足立 京子	(兵庫)	③ 3 - 1	② 3 - 0	② 0 - 3	④ 2 - 3	0-3	3	4
4	大家 孝子	(京都)	① 0 - 3	④ 3 - 2	⑤ 0 - 3	⑤ 3 - 0	3-0	6	1
							1-2	4	3

J 組

順	チーム	(都府県)	1	2	3	4	勝敗	得点	順位
1	◎光本 慶子	(広島)	◎光本 慶子	下山 和恵	福岡加知子	板倉 玲子			
2	下山 和恵	(岡山)	⑥ 0 - 3	⑥ 3 - 0	③ 3 - 0	① -	2-0	4	1
3	福岡加知子	(大阪)	③ 0 - 3	② 3 - 0	② 0 - 3	④ -	0-2	2	3
4	板倉 玲子	(鳥取)	① -	④ -	⑤ -	⑤ -	1-1	3	2
									棄権

K 組

順	チーム	(都府県)	1	2	3	4	勝敗	得点	順位
1	◎小林みどり	(広島)	◎小林みどり	吉谷 節子	坂口 則子	梶原紀代子			
2	吉谷 節子	(岡山)	⑥ 0 - 3	⑥ 3 - 0	③ 0 - 3	① 3 - 2	2-1	5	2
3	坂口 則子	(大阪)	③ 3 - 0	② 3 - 1	② 1 - 3	④ 3 - 0	1-2	4	3
4	梶原紀代子	(鳥取)	① 2 - 3	④ 0 - 3	⑤ 1 - 3	⑤ 3 - 1	3-0	6	1
							0-3	3	4

L 組

順	チーム	(都府県)	1	2	3	4	勝敗	得点	順位
1	◎四童子永子	(大阪)	◎四童子永子	木村 嘉子	島川 恵子	川本 米子			
2	木村 嘉子	(岡山)	⑥ 0 - 3	⑥ 3 - 0	③ 1 - 3	① 0 - 3	1-2	4	3
3	島川 恵子	(広島)	③ 3 - 1	② 2 - 3	② 3 - 2	④ 0 - 3	1-2	4	4
4	川本 米子	(香川)	① 3 - 0	④ 3 - 0	⑤ 1 - 3	⑤ 3 - 1	2-1	5	1
							2-1	5	2

*同一得点の為、リーグ戦での直接対戦の勝者を上位者に順位付け

※ ◎はリーグ責任者

女子シングルス60代 (シックスティー) 決勝トーナメント

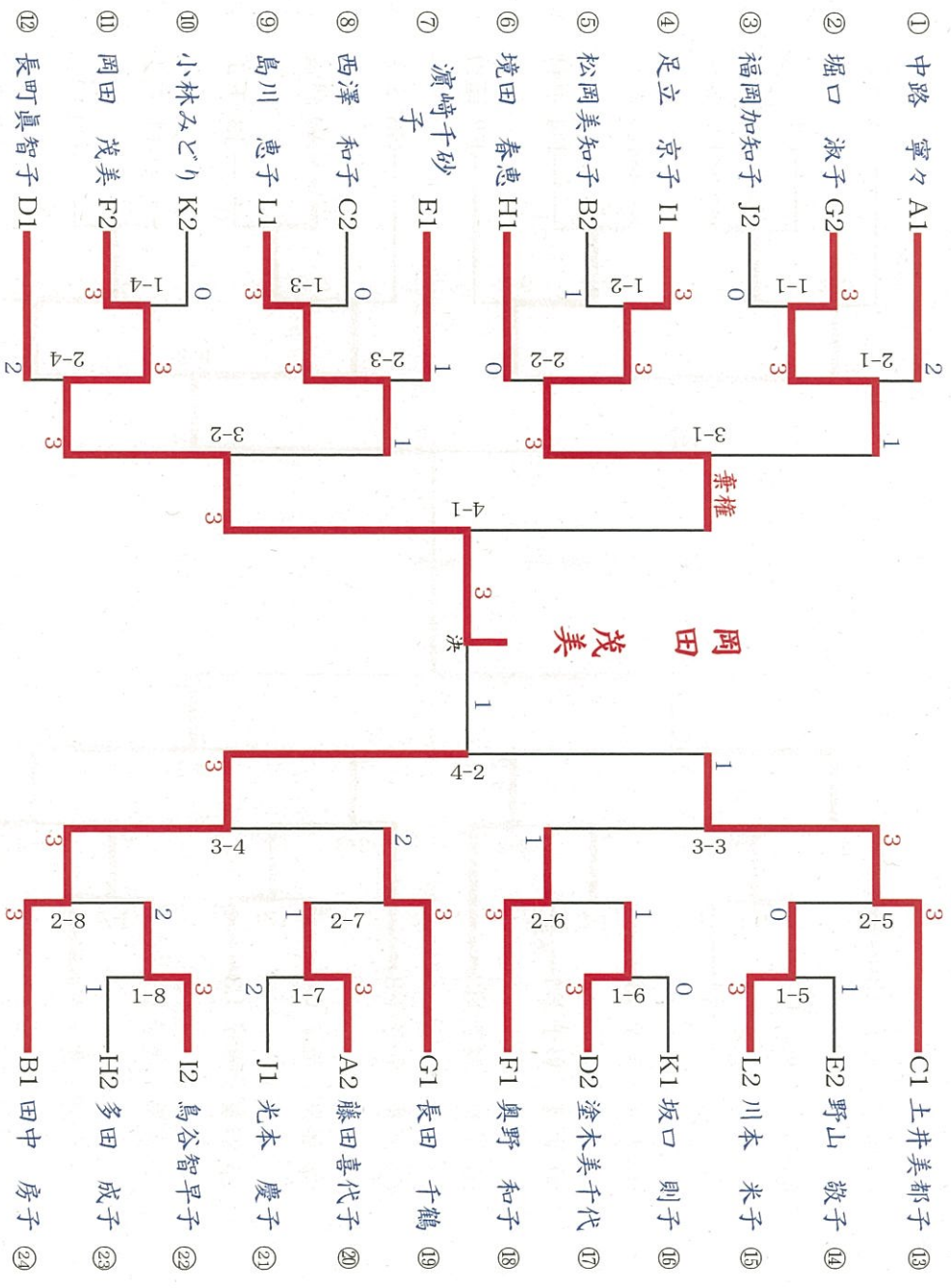

女子ソフトウズ 70～74歳 (ローゼンブライー) 予選リーグ

A 組		1	2	3	勝敗	得点	順位
順	選手名 (都府県)	◎大浦 幸子	栢野 清子	中野 照子			
1	◎大浦 幸子 (兵庫)		③ 3 - 2	② 3 - 1	2-0	4	1
2	栢野 清子 (岡山)	③ 2 - 3		① 3 - 0	1-1	3	2
3	中野 照子 (広島)	② 1 - 3	① 0 - 3		0-2	2	3

B 組		1	2	3	勝敗	得点	順位
順	選手名 (都府県)	◎湯井 洋子	上田 暁子	坂田 琴美			
1	◎湯井 洋子 (兵庫)		③ 3 - 2	② 0 - 3	1-1	3	2
2	上田 暁子 (岡山)	③ 2 - 3		① 1 - 3	0-2	2	3
3	坂田 琴美 (広島)	② 3 - 0	① 3 - 1		2-0	4	1

C 組		1	2	3	勝敗	得点	順位
順	選手名 (都府県)	◎小枝 陽子	松本 静子	中筋登喜子			
1	◎小枝 陽子 (岡山)		③ 3 - 0	② 3 - 1	2-0	4	1
2	松本 静子 (広島)	③ 0 - 3		① 2 - 3	0-2	2	3
3	中筋登喜子 (兵庫)	② 1 - 3	① 3 - 2		1-1	3	2

D 組		1	2	3	4	勝敗	得点	順位
順	チーム (都府県)	◎岩本 直美	安部 順子	前田 祥子	高井 康子			
1	◎岩本 直美 (岡山)		⑤ 3 - 2	③ 3 - 2	① 3 - 2	3-0	6	1
2	安部 順子 (香川)	⑤ 2 - 3		② 1 - 3	④ 3 - 0	1-2	4	3(6/6)
3	前田 祥子 (兵庫)	③ 2 - 3	③ 3 - 1		⑤ 2 - 3	1-2	4	2(7/7)
4	高井 康子 (鳥取)	① 2 - 3	④ 0 - 3	⑤ 3 - 2		1-2	4	4(5/8)

※ ◎はリーグ責任者

女子シングルス 70～74歳 (ローゼンティール) 決勝トーナメント

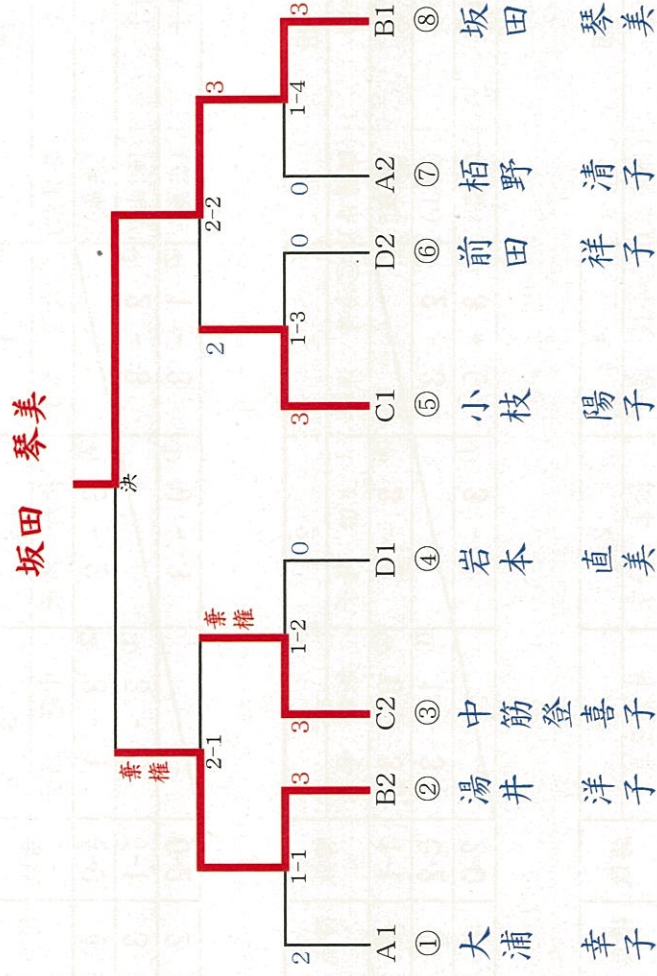

女子シングルス 70～74歳 (ローゼンティール) 二部トーナメント

